

BDS

Heimkino-Komplettsystem

Kurzanleitung







harman/kardon
by HARMAN

Vielen Dank, dass Sie sich für ein Produkt von Harman Kardon® entschieden haben!

In dieser Kurzanleitung finden Sie alle Informationen, die Sie für die Inbetriebnahme Ihres neuen BD Heimkino-Systems benötigen.

Um die Umwelt zu schonen liefern wir zu diesem Produkt keine ausführliche gedruckte Bedienungsanleitung. Eine detaillierte Beschreibung aller Funktionen finden Sie auf unserer Webseite: Das Dokument *BDS Heimkino-Komplettsystem – Bedienungsanleitung* finden Sie unter www.harmankardon.com.

USA:	EU:
 Blu-ray Disc™ Region	 Blu-ray Disc™ Region
 DVD-Region	 DVD-Region

Platzieren der Lautsprecher

5.1-Kanal-System

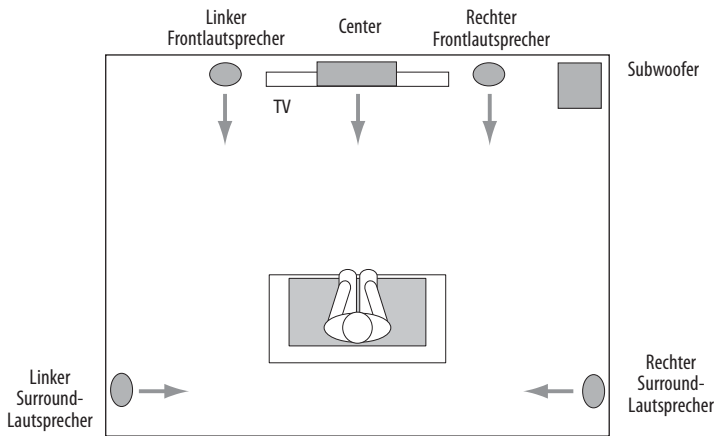

Soundbar-System

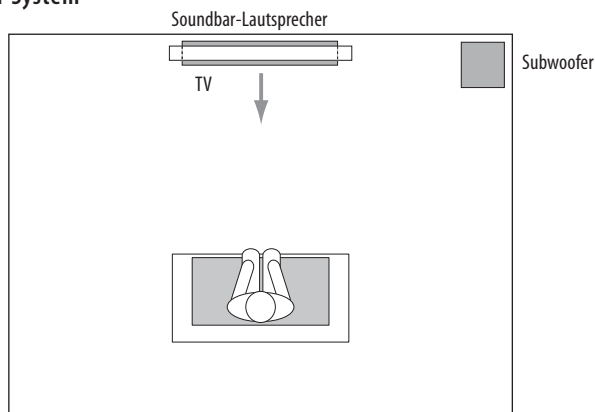

2.1-Kanal-System

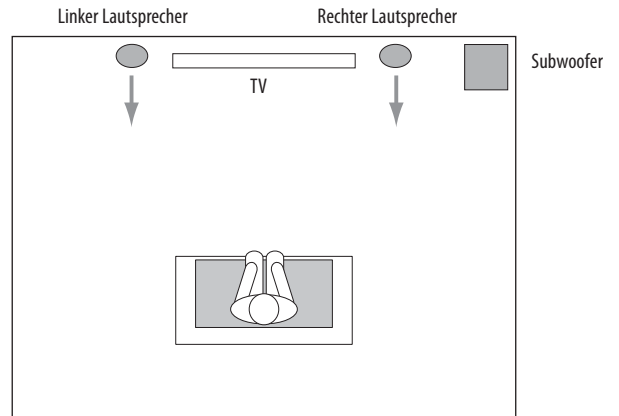

Eine detaillierte Beschreibung und Hinweise zur Platzierung der Lautsprecher, einschließlich Anweisungen zur Wandmontage, finden Sie im Dokument „BDS Heimkino-Komplettsystem – Bedienungsanleitung“ unter www.harmankardon.com.

Lautsprecher verkabeln

ACHTUNG: Bevor Sie mit der Verkabelung Ihres BDS-Receiver beginnen, sollten Sie alle Netzkabel vom Stromnetz trennen. Sollte der Receiver während der Verkabelung eingeschaltet bleiben, könnten Ihre Lautsprecher Schaden annehmen.

5.1- und 2.1-Systeme - Variante 1

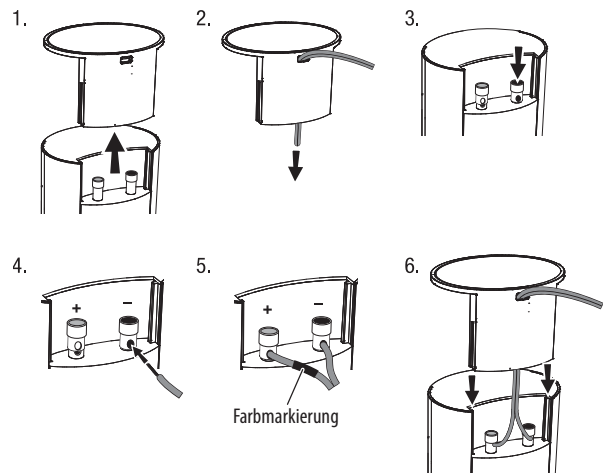

5.1- und 2.1-Systeme - Variante 2

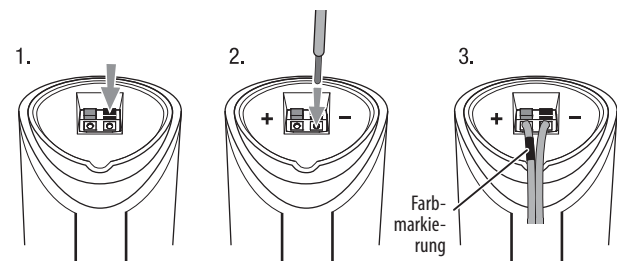

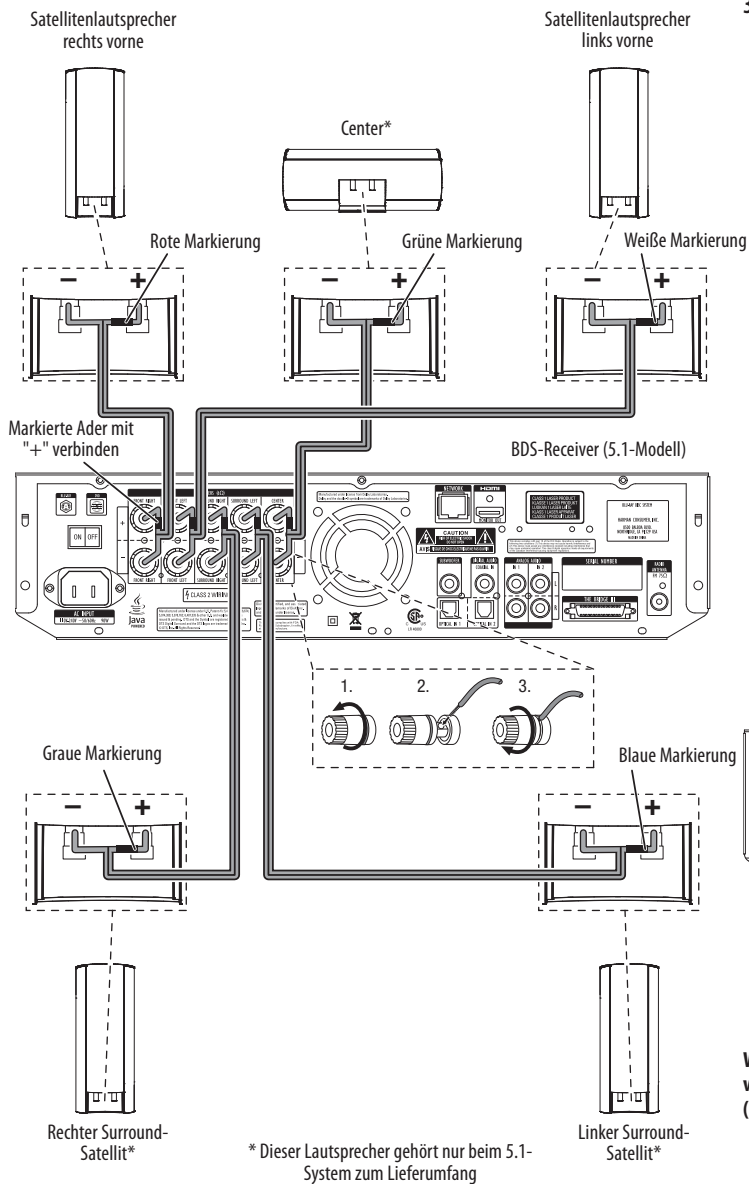

3.1 Soundbar System

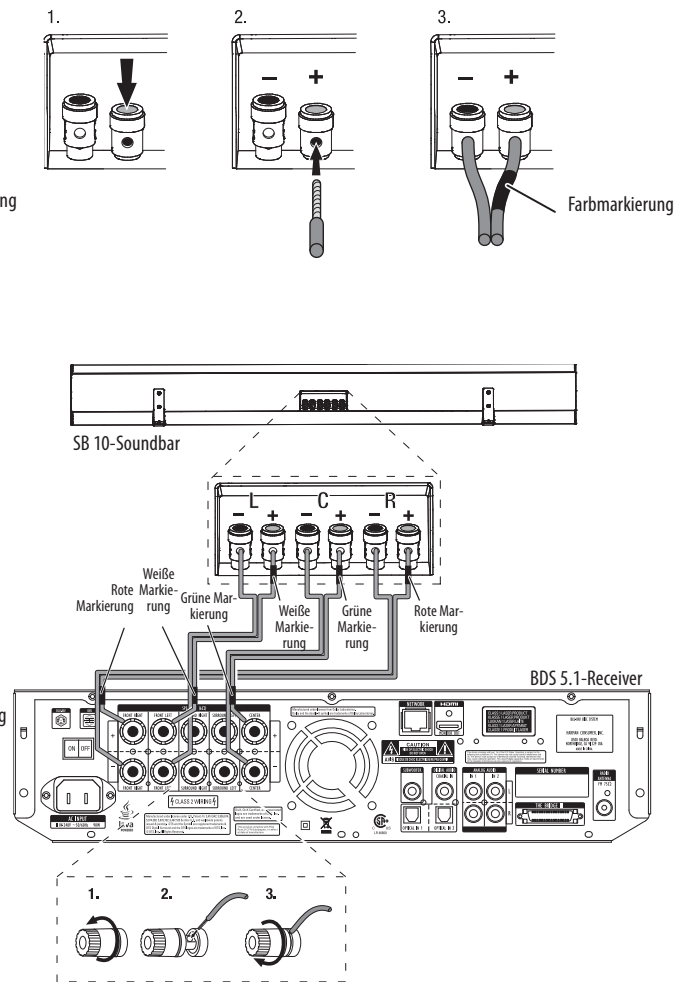

Lautsprecher verkabeln (Fortsetzung)

Subwoofer verkabeln

WICHTIG: Stellen Sie bitte die Stromversorgung des Subwoofers noch nicht her.

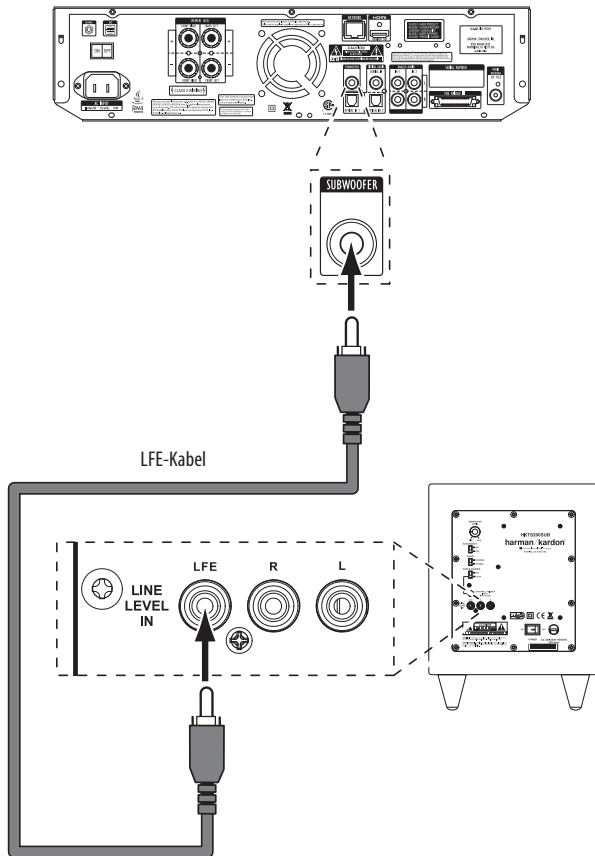

Andere Geräte anschließen

Radio-Antenne verbinden

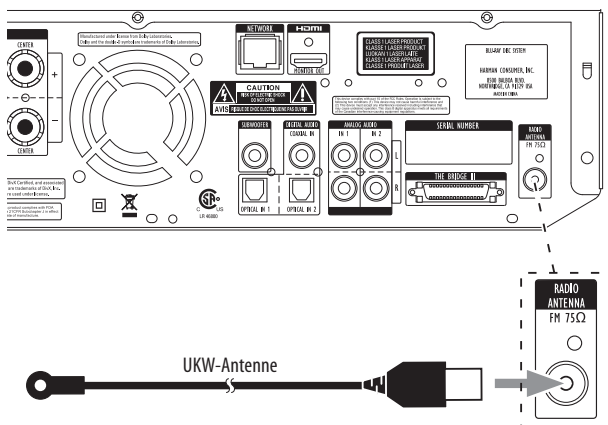

Mit einem Flachbildfernseher oder Videoprojektor verbinden

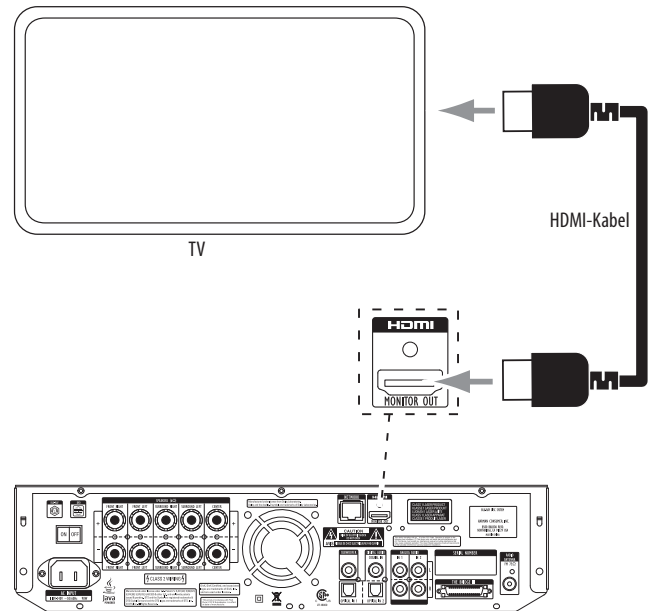

Mit dem Heimnetzwerk (LAN) verbinden*

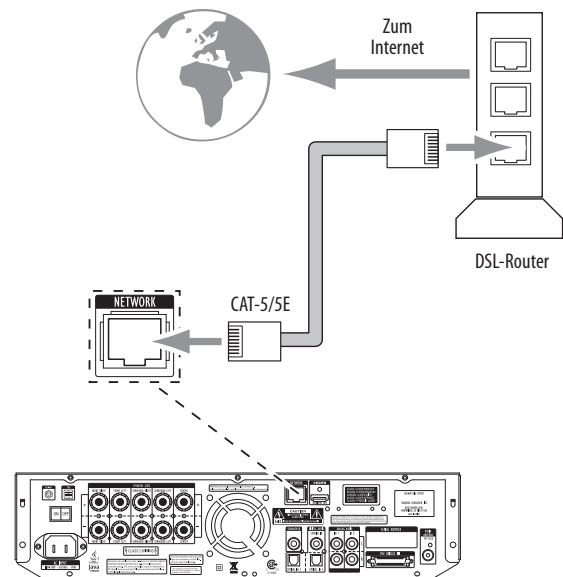

* Wird nur für BD-Live™ benötigt

Tonquellen anschließen

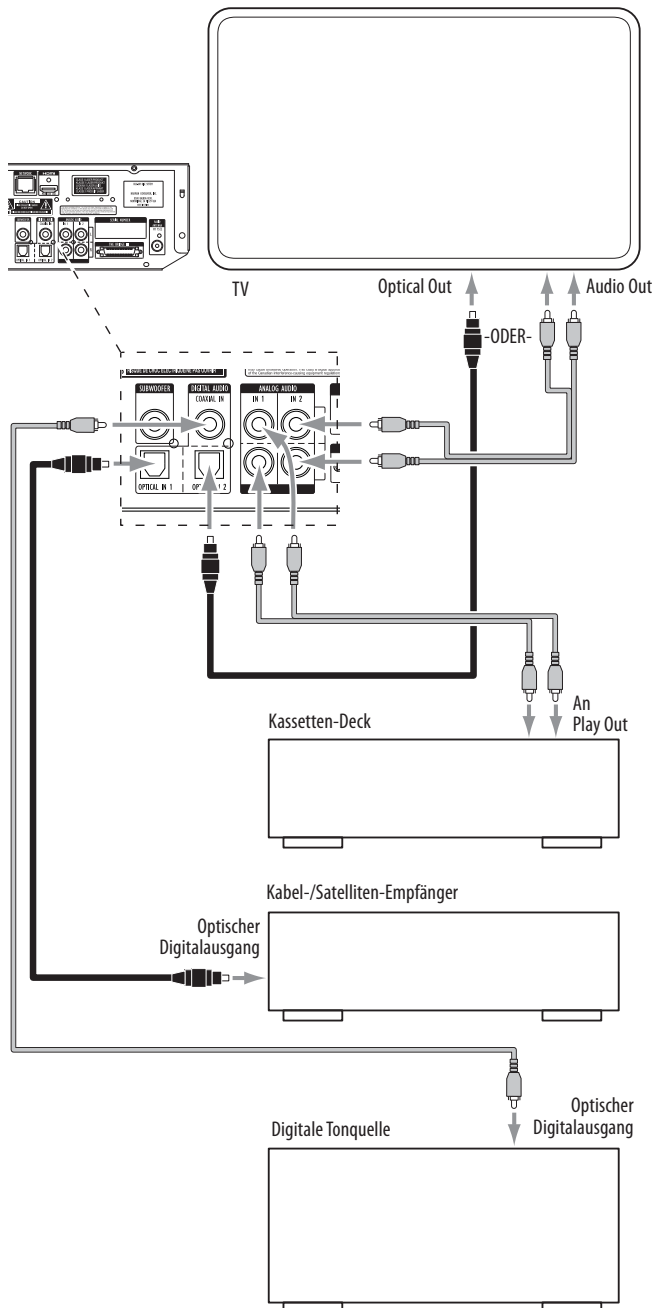

Stromversorgung herstellen

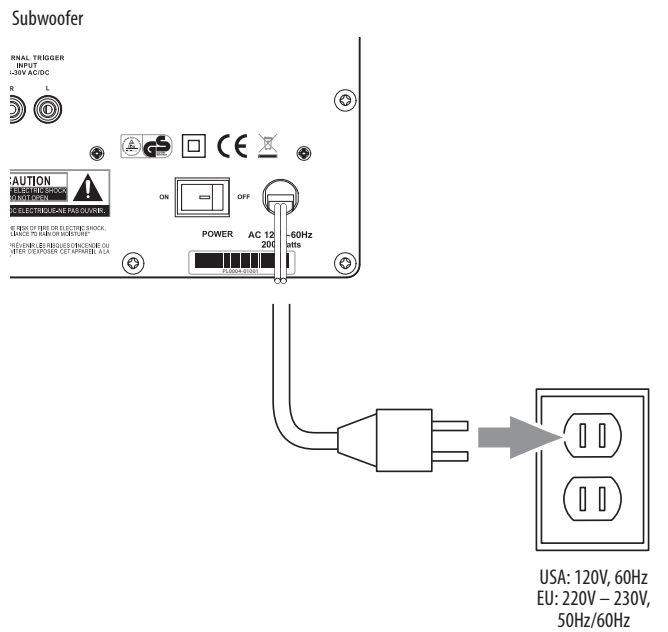
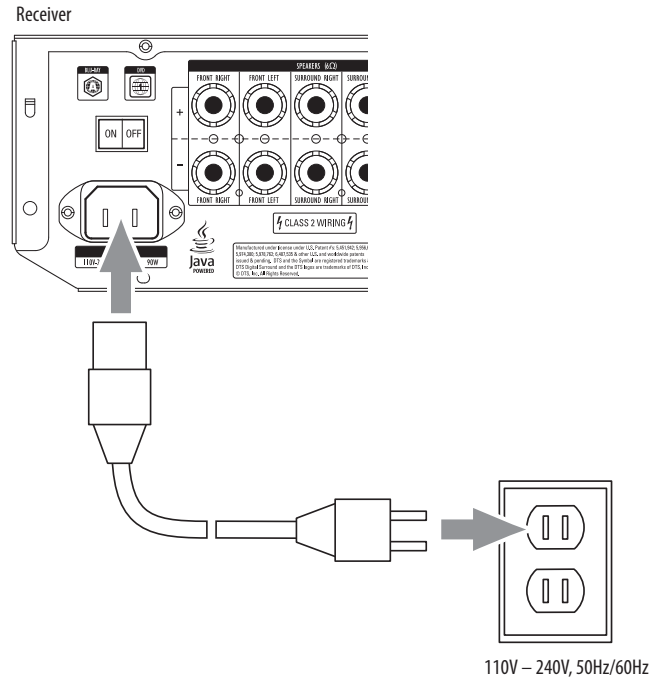

Receiver konfigurieren

Batterie in die Fernsteuerung einlegen

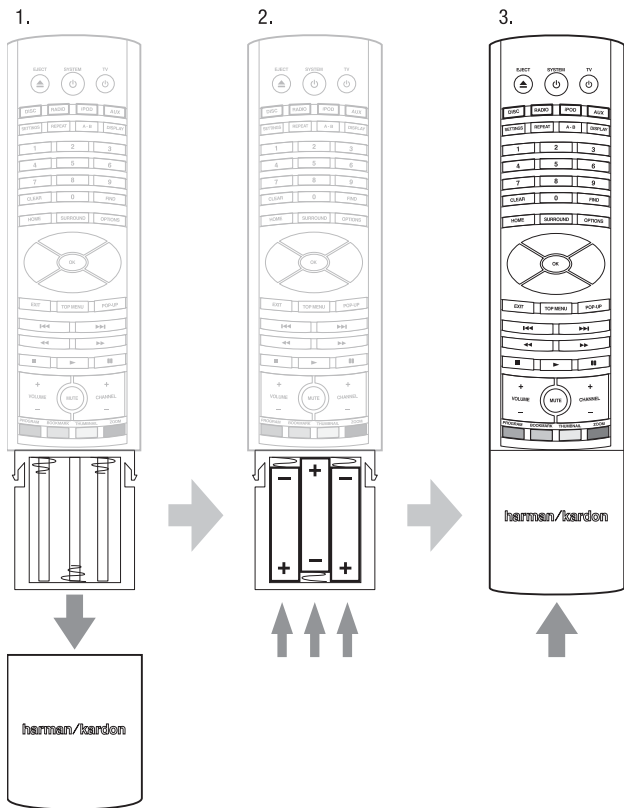

Receiver konfigurieren

Stellen Sie den Netzschalter auf der Rückseite des Subwoofers und am Receiver auf „On“.

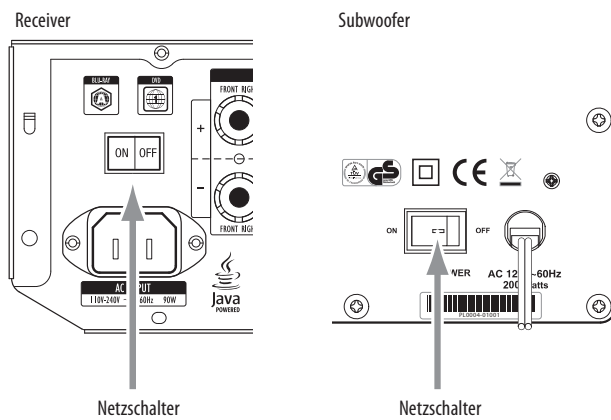

Für die Konfiguration des BDS Receivers benötigen Sie die Fernbedienung, um durch die Bildschirmmenüs zu navigieren.

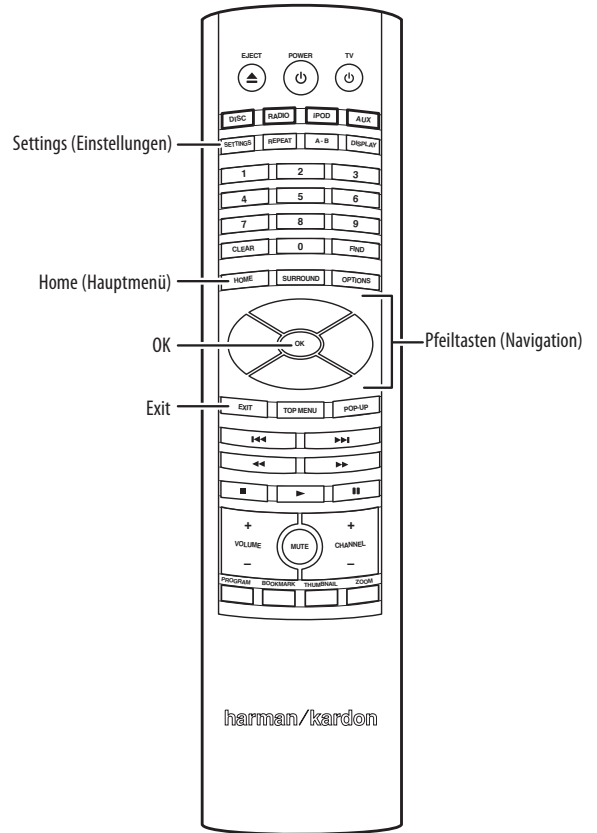

- Mit den Pfeiltasten nach oben und unten navigieren Sie durch die Menüeinträge. Der gerade ausgewählte Eintrag wird durch einen blauen Rahmen kenntlich gemacht.
- Mit der OK-Taste wird der gerade markierte Eintrag bestätigt. Daraufhin erscheint auf dem Bildschirm das ausgewählte Untermenü.
- Drücken Sie auf die Exit-Taste, um zum vorherigen Menü zurückzuspringen.

Konfigurations-Assistent

Schalten Sie den BDS-Receiver zum ersten Mal ein, erscheint der Konfigurations-Assistent auf dem Bildschirm.

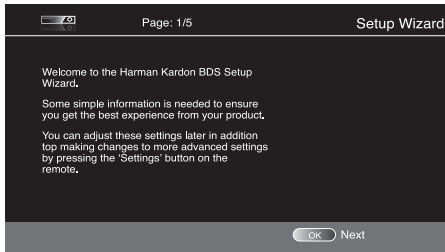

Dieser führt Sie durch Sie ein paar Grundeinstellungen (z.B. Menüsprache) vornehmen BEVOR Sie das System regulär einsetzen.

Drücken Sie auf die OK-Taste – auf dem Bildschirm erscheint das Menü zur Wahl der Menüsprache.

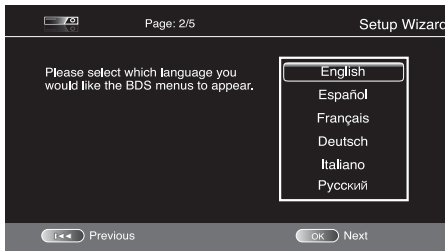

Wählen Sie die gewünschte Sprache und quittieren Sie mit OK – auf dem Bildschirm erscheint nun das Menü zur Wahl der TV-Auflösung.

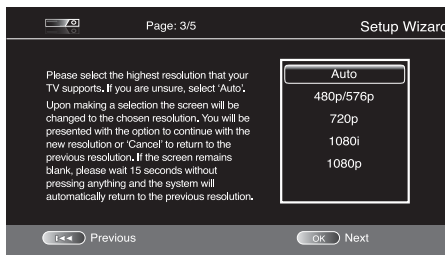

Markieren Sie mit den Pfeiltasten die zu Ihrem Fernsehgerät passende Auflösung und bestätigen Sie mit OK - nun erscheint das Menü zur Wahl des Bildseitenverhältnisses. HINWEIS: Sind Sie sich nicht sicher welches Seitenverhältnis Sie wählen sollen, wählen Sie bitte „Auto“ – damit überlassen Sie dem BDS-System die Wahl.

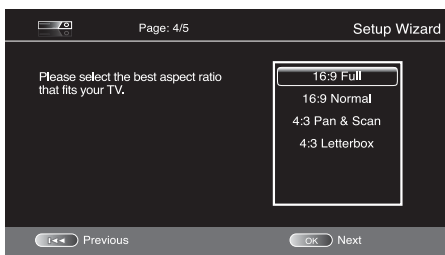

Bestätigen Sie mit OK – alle Einstellungen werden nun gespeichert. Betätigen Sie erneut die Taste OK, um den Konfigurations-Assistenten zu verlassen.

Konfiguration der Soundbar

HINWEIS: Diese Anweisungen beziehen Sie sich ausschließlich auf den Soundbar-Lautsprecher des BDS-Systems.

Bevor Sie die Soundbar regulär einsetzen, müssen Sie den Receiver für den 3.1-Kanal-Betrieb konfigurieren.

1. Drücken Sie auf die Settings-Taste, um das Menü General Settings (Haupt Einstellungen) zu öffnen.

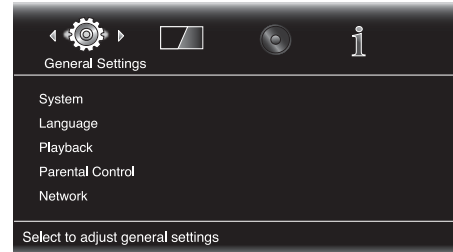

2. Drücken Sie einmal auf die Pfeiltaste nach rechts, um den Eintrag Audio Settings (Toneinstellungen) zu markieren. In der unteren Bildschirmhälfte erscheint das entsprechende Menü.

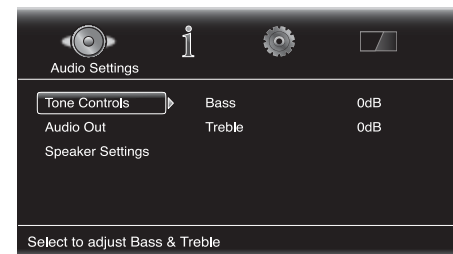

3. Markieren Sie mit der Pfeiltaste nach unten den Eintrag Speaker Settings (Lautsprecher-Einstellungen).

4. Drücken Sie einmal auf die Pfeiltasten nach rechts, um den Eintrag Configuration (Konfiguration) zu markieren. Betätigen Sie die Taste erneut, um die Einstellung 2.1 auszuwählen.

5. Markieren Sie nun mit der Pfeiltaste nach unten die Einstellung 3.1.

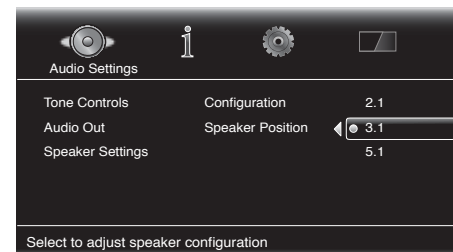

6. Bestätigen Sie mit OK, und drücken Sie danach auf Settings, um das Menüsystem zu verlassen.

Normalbetrieb des Receivers

Drücken Sie auf die Taste Home, um das Home Menu (Hauptmenü) aufzurufen:

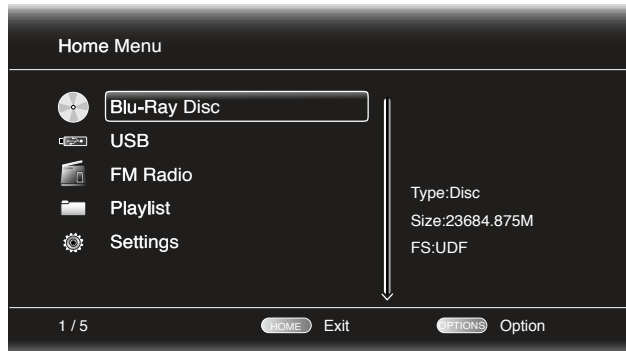

Die verfügbaren Quellen erscheinen links auf dem Bildschirm. Liegt eine Disk im Laufwerk, erscheint ein entsprechender Eintrag („Blu-RayDisc“, „DVD Video“ oder „CDDA“) in der Liste. Haben Sie ein USB-Gerät mit dem BDS-Receiver verbunden, erscheint in der Liste der Eintrag „USB“.

HINWEIS: Mit den Toneingängen auf der Rückseite des Receivers (analoge Cinch-Anschlüsse und koaxiale sowie optische Buchsen) verbundene Tonquellen erscheinen nicht in der Liste. Sie lassen sich dennoch mithilfe der „AUX“-Taste auf der Fernbedienung (siehe weiter unten) auswählen.

Möchten Sie eine Quelle aus der Liste aktivieren, markieren Sie bitte den entsprechenden Eintrag mit den Pfeiltasten nach oben oder unten – bestätigen Sie mit OK.

Die gewünschte Quelle lässt sich auch direkt über die entsprechende Source-Taste (Taste zur Quellenauswahl) auf der Fernbedienung auswählen.

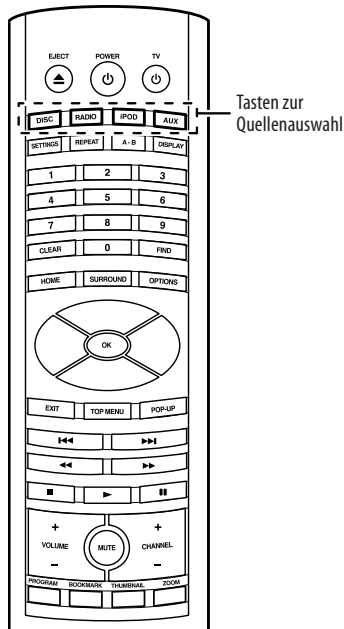

Eine vollständige und detaillierte Beschreibung aller Funktionen Ihres BDS-Systems finden Sie im Internet: Laden Sie das Dokument „BDS Heimkino-Komplettsystem – Bedienungsanleitung“ unter www.harman.com herunter.

BDS



HARMAN

Harman Consumer, Inc.
8500 Balboa Boulevard, Northridge, CA 91329 USA
516.255.4545 (USA only)

Hergestellt in China

© 2010 Harman International Industries, Incorporated. Alle Rechte vorbehalten.

Harman Kardon ist eine Marke von Harman International Industries, Incorporated, eingetragen in den Vereinigten Staaten und/oder anderen Ländern. Blu-ray Disc und BD-Live sind eingetragene Marken der Blu-ray Disc Association. Hergestellt in Lizenz der Dolby Laboratories. „Dolby“, „ProLogic“ und das Doppel-D-Symbol sind Marken der Dolby Laboratories. Hergestellt in Lizenz unter Verwendung folgender US-Patente: 5.451.942; 5.956.674; 5.974.380; 5.978.762; 6.487.535 und anderer in den USA bzw. weltweit eingetragener und/oder in Aussicht gestellter Patente. DTS sowie DTS Digital Surround und die entsprechenden Symbole sind eingetragene Marken von DTS, Inc. Das Produkt umfasst auch Software. © DTS, Inc. Alle Rechte vorbehalten. HDMI, das HDMI Logo und High-Definition Multimedia Interface sind Marken oder in den USA bzw. anderen Ländern eingetragene Marken der HDMI Licensing LLC. Java und alle Java-basierte Marken und Logos sind Marken oder in den USA bzw. anderen Ländern eingetragene Marken der Sun Microsystems, Inc. In diesem Produkt kommen Kopierschutz-Technologien zum Einsatz, die von Patenten und anderen Rechten auf geistiges Eigentum der Rovi Corporation in den USA geschützt werden. Das Zerlegen dieser Einheit mit dem Ziel Reverse Engineering zu betreiben ist verboten.

Alle Leistungsmerkmale und Spezifikationen sowie das mechanische Design können sich ohne vorherige Ankündigung ändern.

harman/kardon
by HARMAN

www.harmankardon.com